

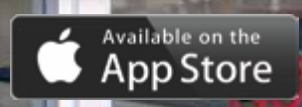

Puertas Automáticas

Descarga nuestra App

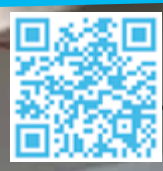

- Plusvalía
- Tecnología
- Seguridad

Puertas Automáticas

El acceso a través de puertas automáticas ofrece mejor calidad de vida y mayor comodidad para todos, sin barreras. Así, padres preocupados por sus hijos, viajeros con equipaje, personas en sillas de ruedas o con problemas de movilidad, personas cargando bolsas, agradecen que las puertas se abran solas, sin necesidad de tocarlas, y la libertad de movimiento que ello conlleva. También es fácil imaginar lo que en higiene, puede suponer no tener que tocar una superficie sucia en la entrada a servicios públicos.

Puertas con perfilera PSF (all glass)

La solución para hojas de vidrio

El operador Merik-Gilgen SLA destaca por su robustez, su fuerza y su resistencia en contraste con su diseño estilizado. La configuración de sus componentes garantiza la rapidez en el montaje y el mantenimiento. La solución óptima, la calidad suiza competitiva.

Uso versátil

Perfil superior en pinza o continuo
Opcionalmente la perfilera PSF permite perforar el vidrio
Certificación Tüv según normativa vigente

Aplicaciones

Puertas de una y dos hojas corredizas
Con o sin hojas fijas
Guía continua o estándar
Zoclos inferiores que permite la instalación de cerrojo en el suelo
Posibilidad de instalación frontal o lateral
Sellos de policarbonato para el cierre de hojas

Acabados de los perfiles de aluminio

Anodizado color o natural
Lacado en colores RAL
Acabados especiales

Tipos de hojas

Templado 10/12 mm.
Laminado 10/12 mm.



LA PERFILERÍA MERIK-GILGEN PSF CON ZOCLOS INFERIORES CONSIGUE UNA APARIENCIA ELEGANTE MANTENIENDO UNA SEPARACIÓN MÍNIMA ENTRE LOS FIJOS Y LAS HOJAS CORREDIZAS

Operador SLA

combinado con la perfiles PSF (all glass)

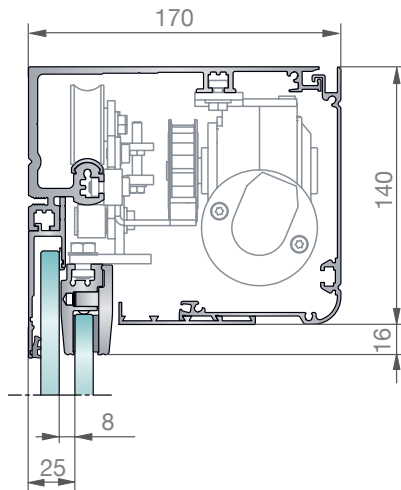

Una o dos hojas corredizas con hoja fija

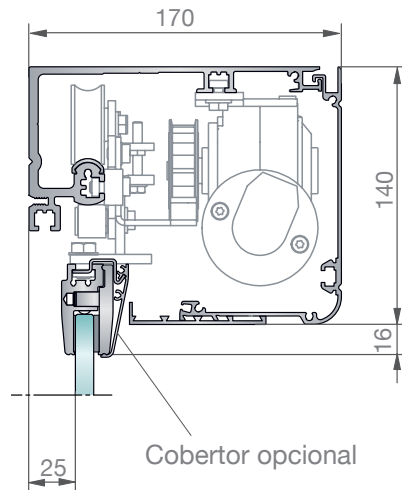

Una o dos hojas corredizas sin hoja fija

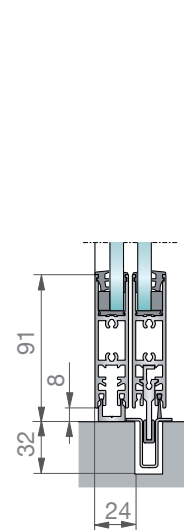

Guía continua con zoclo inferior

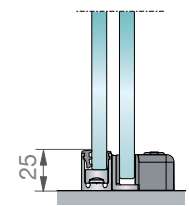

Guía estándar

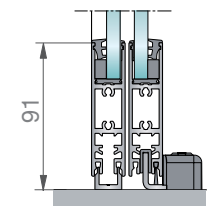

Guía estándar con zoclo inferior

Sellos de policarbonato transparentes

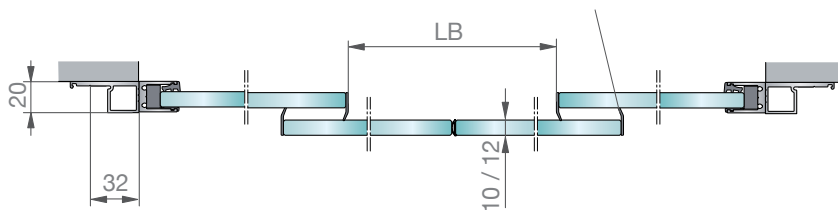

De dos hojas corredizas con dos hojas fijas
Montaje frontal

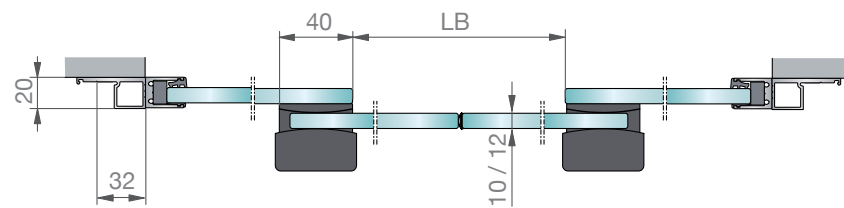

Montaje lateral

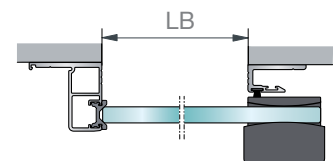

De una hoja corrediza sin hoja fija
Montaje frontal

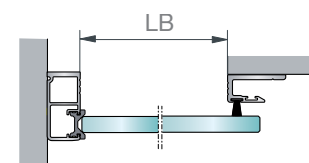

De una hoja corrediza sin hoja fija
Montaje lateral

Límites de Aplicación

	2 Hojas	1 Hoja
Ancho de paso libre	900-2500 mm	700-1500 mm
Peso máximo por hoja	120 kg	120 kg
Altura libre máxima	3000 mm	3000 mm

Puertas con perfilera estética y de elegante diseño PSA

El operador Merik-Gilgen SLA destaca por su robustez, su fuerza y su resistencia en contraste con su diseño estilizado.

La configuración de sus componentes garantiza la rapidez en el montaje y el mantenimiento. La solución óptima, la calidad suiza competitiva.

Uso versátil

Perfilería de espesor grueso y elegante diseño

El cierre lateral de las hojas garantiza estabilidad y seguridad, e impide las corrientes de aire

Ensamblaje rápido y sencillo

Acrilamiento en seco, sin silicona ni pegamentos, incrementando la estabilidad de la hoja
Certificación TÜV según normativa vigente

Vidrios y paneles

Vidrio de seguridad templado o laminado
Panelado con productos sintéticos, aluminio o madera
Espesores: desde 6 hasta 10 mm.

Acabados de los perfiles de aluminio

Anodizado color o natural
Lacado en colores RAL
Acabados especiales

Aplicaciones

Puertas de una y dos hojas corredizas
Con o sin hojas fijas
Con hoja/s de protección
Posibilidad de instalación con cerrojo en el suelo
Guía continua o estándar
Perfiles para la instalación lateral o frontal



LA PERFILERÍA PSA, ADEMÁS DE PROTEGER EL VIDRIO, PROPORCIONA UNA ALTA VISIBILIDAD DESDE EL EXTERIOR Y UNA GRAN SENSACIÓN DE ESTABILIDAD.

Operador SLA

combinado con perfiles PSA

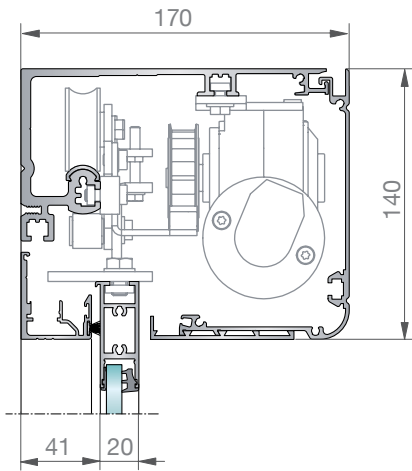

De una hoja corrediza
sin hoja fija

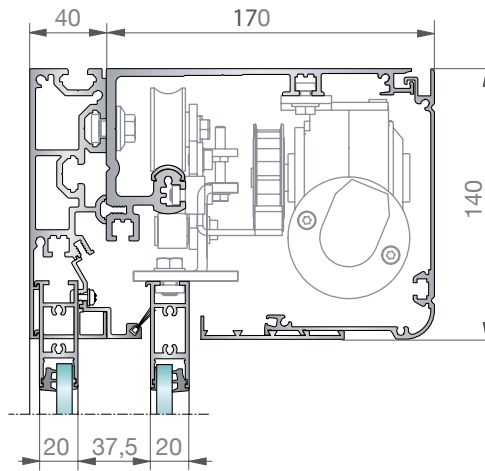

De dos hojas corrediza
con hoja fija y perfil de montaje

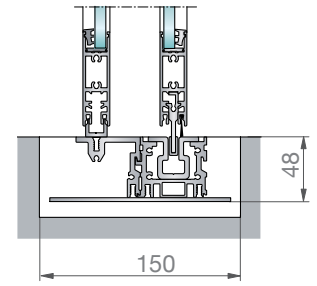

Guía continua

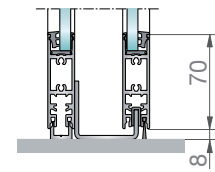

Guía estándar

Versiones de instalación

De dos hojas con hoja fija

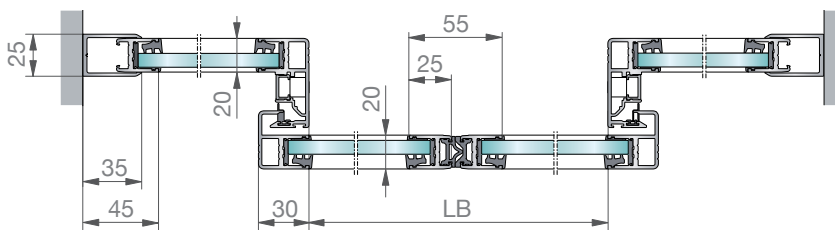

Montaje lateral

De una hoja sin hoja fija

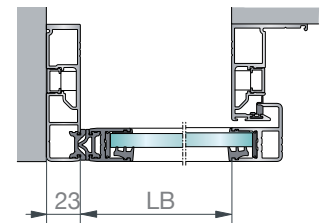

Montaje lateral

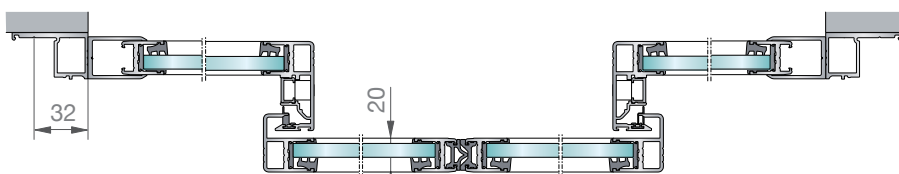

Montaje frontal

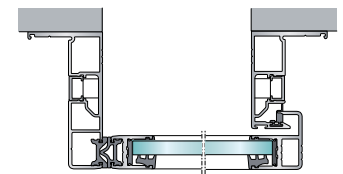

Montaje frontal

Límites de Aplicación

	2 Hojas	1 Hoja
Ancho de paso libre	1000-2500 mm	700-1300 mm
Peso máximo por hoja	120 kg	120 kg
Altura libre máxima	2500 mm	2500 mm

Puertas con perfilera robusta PSXP

La combinación ideal para numerosas aplicaciones

El operador Merik-Gilgen SLA destaca por su robustez, su fuerza y su resistencia en contraste con su diseño estilizado.

La configuración de sus componentes garantiza la rapidez en el montaje y el mantenimiento. La solución óptima, la calidad suiza competitiva.

Uso versátil

Combinación ideal para un funcionamiento versátil

El cierre lateral de las hojas garantiza estabilidad y seguridad e impide las corrientes de aire

Puerta robusta y de diseño elegante (ideal para entradas de grandes dimensiones)

Funcionamiento 100% continuo

Certificación TÜV según normativa vigente

Aplicaciones

Puertas de una y dos hojas corredizas

Con o sin hojas fijas

Ideal para uso 100% continuo

Bloqueo multipuntos FLUVERI manual (incorporado en la hoja)

Posibilidad de instalación con cerrojo en el suelo

Guía continua o estándar

Perfiles para la instalación lateral o frontal

Perfiles para la instalación directa a suelo y techo

Vidrios y paneles

Vidrio de seguridad templado o laminado

Vidrio de cámara

Panelado con productos sintéticos, aluminio o madera

Espesores: desde 6 hasta 27 mm.

Acabados de los perfiles de aluminio

Anodizado color o natural

Lacado en colores RAL

Acabados especiales



CON LA COMBINACIÓN DEL OPERADOR SLA Y LA PERFILERÍA PSXP SE CREA UN CONJUNTO COMPETITIVO Y ROBUSTO

Operador SLA

combinado con la perfiles PSXP

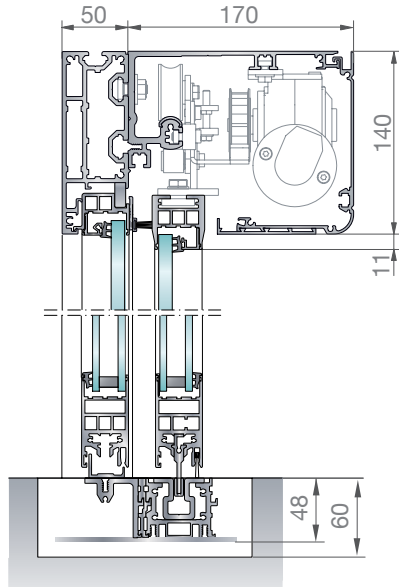

Una o dos hojas corredizas:
Una o dos hojas fijas, con guía continua

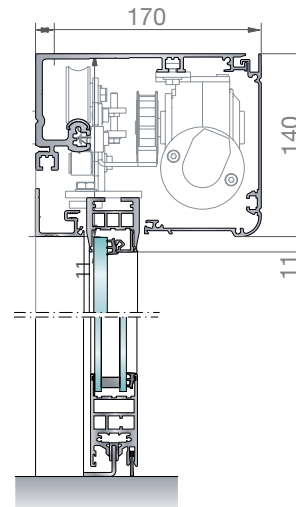

Una o dos hojas corredizas:
con guía estándar

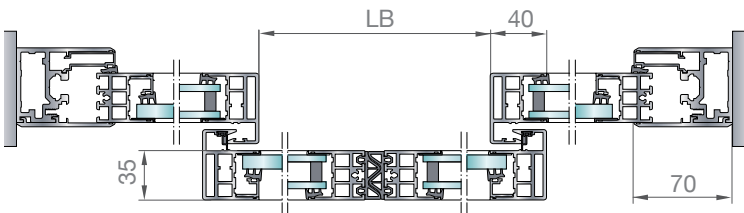

Perfil estándar

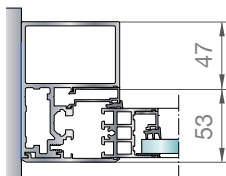
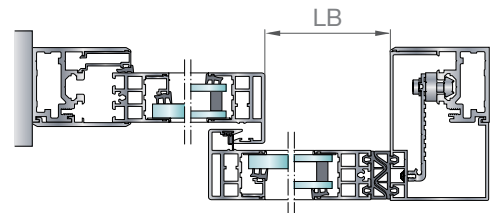

Perfil reforzado

Límites de Aplicación

	2 Hojas	1 Hoja
Ancho de paso libre	900-3000 mm	700-2000 mm
Peso máximo por hoja	120 kg	120 kg
Altura libre máxima	3000 mm	3000 mm

Puertas Especiales

SLX-T Puerta Telescópica

La puerta SLX-T, es una solución en lugares donde se requiere tener un mayor vano de paso por el flujo de personas que circulan, conservando las funciones avanzadas de la puerta SLX. Puertas automáticas sin barreras que soportan constantes entradas y salidas en centros comerciales, edificios administrativos, hospitales, estaciones de tren, aeropuertos, establecimientos farmacéuticos, de alimentación, etc.

Características Técnicas

Velocidad de apertura/cierre 0,03 — 0,8 m/s
Conexión 115 V C.A., 60 Hz (Posible 220v)
Potencia de consumo 280 W

Límites de Aplicación

Ancho de paso libre
Peso máximo de las hojas

2 Hojas	1 Hoja
1200-4000 mm.	1100-3000 mm.
4 x 100 kg.	2 x 150 kg.

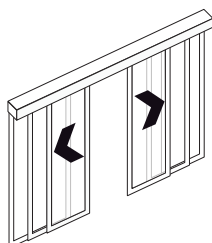
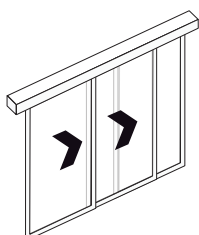

Puerta Telescópica

SLX-V

Puertas Pesadas

Incluso, automatizar las puertas más pesadas tampoco supone ningún problema. EL diseño de riel y carros de rodamientos de la puerta SLX-V están diseñados para esta aplicación. Este potente sistema abre de modo dinámico, incluso para el caso de paneles pesados. Un revestimiento especial de los rodamientos permite el deslizamiento silencioso de los paneles.

Características Técnicas

Velocidad de apertura/cierre 0,03 — 0,8 m/s
Conexión 115 V C.A., 60 Hz (Posible 220v)
Potencia de consumo 280 W

Límites de Aplicación

Ancho de paso libre
Peso máximo de las hojas

2 Hojas	1 Hoja
800-3000 mm.	700-2000 mm.
2 x 240 kg.	1 x 400 kg.

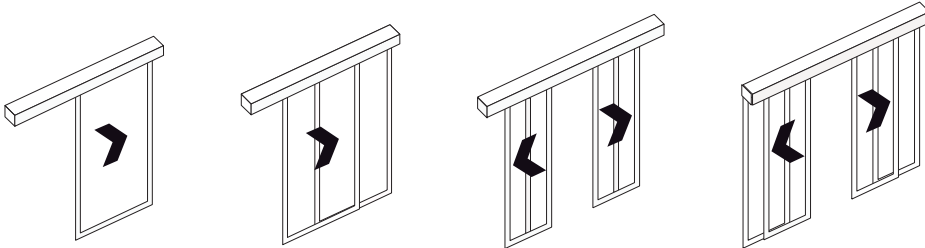

Puertas Pesadas



SLX-D

Puerta Hermética

Las puertas automáticas deben cumplir las exigencias de calidad y seguridad más estrictas, el sistema de SLX - D se desarrolla de acuerdo con esos requisitos según la normativa vigente y han sido certificados por TÜV. Su aplicación es en zonas necesitadas de la máxima higiene (quirófanos, laboratorios, instalaciones del sector farmacéutico o alimentario).

Características Técnicas

Velocidad de apertura/cierre 0,03-0,8 m/s
Conexión 115 V C.A., 60 Hz (Posible 220v)
Potencia de consumo 280 W

Límites de Aplicación

Ancho de paso 800-2000 mm.
Alto de paso Óptimo 2100,
Posible: hasta 2400 mm.
Peso máximo de los paneles 150 kg.
Opción de recubrimiento de plomo de 1, 2 ó 3mm.

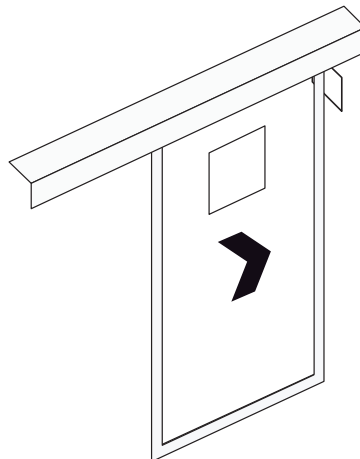

Puerta Hermética

Puerta Antipánico

Es un cómodo sistema de entrada y salida, libre de barreras para el tránsito diario de personas, y que en caso de incendio se convierte en una segura salida de emergencia. El sistema de puertas corredizas SLX Break-Out, además de su apariencia transparente y su elegante diseño, ofrece una aplicación multifuncional. En situación de peligro, las hojas corredizas, que incluyen herrajes giratorios se pueden abrir de forma manual, como una puerta de dos o cuatro hojas facilitando la salida de emergencia. Su sistema de apertura total ofrece el ancho necesario para el paso con mercancías voluminosas.

Características Técnicas

Velocidad de apertura/cierre 0,03 — 0,8 m/s
Conexión 115 V C.A., 60 Hz (Posible 220v)
Potencia de consumo 280 W

Límites de Aplicación

Ancho de paso 1000 — 2500 mm
Peso máximo de los paneles 2 x 120 kg
Alto de paso máximo 3000 mm
Cristal hasta 24mm



Puerta Antipánico



Contra Fuego

SLX-SB/SBF

Puerta automática contra fuego

Las puertas contra incendios SLX-SB/SBF unen tres funciones: son un acceso cómodo y sin barreras para el tránsito diario; se convierten en caso de incendio en una sólida barrera contra el fuego; y funcionan también como salida de emergencia. Ofrecen una protección contra el calor durante 30 minutos impidiendo así la extensión del fuego. En el caso de que se dispare la alarma de fuego, la puerta automática contra incendios se puede utilizar de forma manual, como una puerta de dos hojas, garantizando la evacuación de urgencia. Los cierres integrados garantizan que una vez que la puerta se haya abierto para facilitar la salida de emergencia vuelva a convertirse en una barrera contra incendios.

Características Técnicas

Velocidad de apertura y cierre regulable
Conexión 115 V C.A., 60 Hz (Posible 220v)
Consumo de potencia 80 W

Límites de Aplicación

	2 Hojas	1 Hoja
Ancho de paso	1100 — 2000 mm	700 — 1300 mm

Peso máximo de los paneles

	2 Hojas	1 Hoja
SLX-SB/SBF	2 x 150 kg	1 x 150 kg
SLX-V-SB/SBF	2 x 240 kg	1 x 400 kg

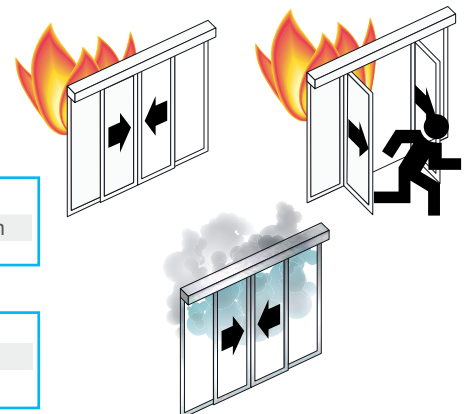

Puerta FFM

Puerta Plegadiza

La solución idónea donde el espacio es reducido. Si no se tiene un claro suficiente para alojar una puerta corrediza, el sistema FFM permite el aprovechamiento casi total del claro al plegar las hojas. Los elementos de seguridad permiten un uso confiable de la puerta cuidando la integridad de las personas que pasan por ésta.

Características Técnicas

Velocidad de apertura/cierre 0,5 - 0,7 m/s
Conexión 115 V C.A., 60 Hz (Posible 220v)
Potencia de consumo 200 W

Límites de Aplicación

Ancho de paso 800 - 1600 mm
Peso máximo de los paneles 2 x 70 kg
Alto de paso máximo 2500 mm

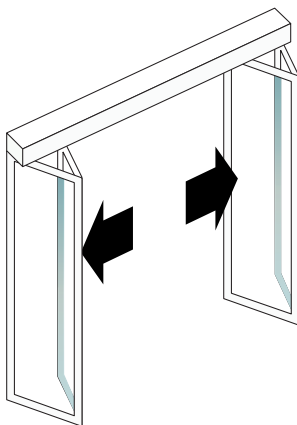

Puerta Plegadiza

Puerta SRM

Puerta Semicircular

Incluso en los casos en que el espacio es limitado, la forma semicircular permite crear un área de recepción atractivo y espacioso. La instalación de una puerta semicircular con puertas corredizas SRM añadirá un toque elegante a su entrada.

Una amplia selección de diferentes versiones de radio, cóncavo y convexo ofrecen una completa libertad en el diseño.

Debido a la operación prácticamente silenciosa, no habrá ninguna molestia causada por el ruido.

Características Técnicas

Velocidad 0,5 - 0,7 m/s
Conexión 230 V, 50/60 Hz, 13 A
Potencia de consumo 200 W

Límites de Aplicación

Diámetro 1000mm — 2000mm
Vano de paso 1200mm — 2500mm
Alto de paso máximo 2500 mm
Peso máximo 150kg por hoja

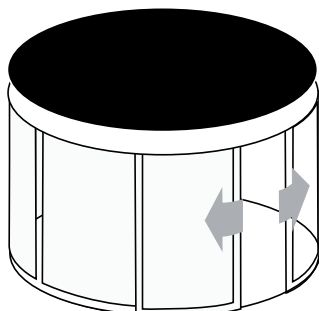
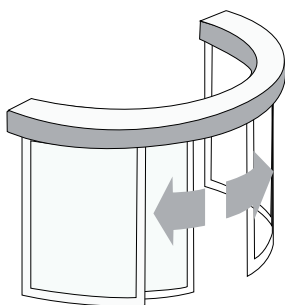

Puerta Semicircular

El modelo KA 023, con su amplia gama de posibilidades de diseño y su unidad de control altamente desarrollada, reúne casi todos los requisitos de la arquitectura de una fachada elegante de nuestros días. Estas puertas giratorias están disponibles en versión manual o con sistema de accionamiento automático. Se fabrican individualmente según las necesidades del cliente con un diámetro de hasta 3,700 mm. Las puertas incluyen todos los elementos de seguridad pertinentes para garantizar su perfecto funcionamiento.

Características Técnicas

Velocidad ajustable hasta 1 a 4 rpm
 Conexión 230 V, 50 Hz.
 Operación Manual o Automática

Límites de Aplicación

Diámetro exterior 1800mm — 3700mm
 Alto de paso máximo 2500 mm
 Numero de hojas 3 ó 4

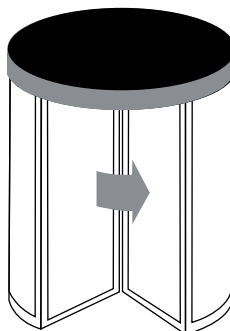

Muro Corredizo STW2

Nuestros muros móviles pueden ser angulares, curvados o rectos, con una amplia gama de maneras de plegarlos y de sistemas automáticos empotrados que se integran perfectamente en el concepto arquitectónico global. El sistema de perfiles de tamaño reducido ocupa un espacio absolutamente mínimo.

Esta característica ofrece ventajas especiales sobre todo en la manera en que la pared se pliega. La amplia gama de materiales disponibles para las secciones del muro móvil (cristal integral, cristal enmarcado, madera, metal...) le permite ajustar el diseño a su proyecto. Una selección de varios acabados y la posibilidad de elegir colores le permiten conseguir un resultado acorde con sus deseos.

Características Técnicas

Conexión de red eléctrica 115 o 230 V, 60/50 Hz
 Cantidad de hojas por unidad de control Hasta 30 hojas
 Sección de riel-guía por unidad de control Hasta 40 mm
 Ancho de hoja 800 — 1500 mm
 Altura de hoja a elegir según el peso y ancho de cada hoja
 Peso de cada hoja Hasta 150 kg

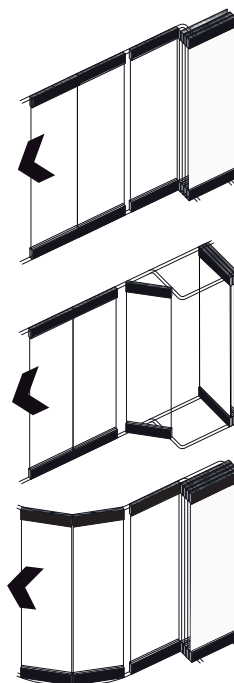



Operadores para automatizar tu puerta

SLA

Operador Estándar

Reducido al máximo, el operador SLA cumple con toda exigencia, sin mermar la calidad y la fiabilidad. Ofrece un rendimiento máximo a un precio mínimo. Puertas automáticas configuradas arquitectónicamente en oficinas, centros comerciales, panaderías, carnicerías, bares, cafés, gimnasios y otros edificios.

Características Técnicas

Velocidad de apertura y cierre regulable
 Conexión 115 V C.A., 50/60 Hz (Posible 220 V)
 Consumo de potencia 80 W

Límites de aplicación con perfilera PSXP

	2 Hojas	1 Hoja
Ancho de paso libre	900...3,000 mm.	700...2,000 mm.
Óptima	2,100-2,300	
Altura libre posible	hasta 3,000 mm	
Peso máximo de las hojas	120 kg	

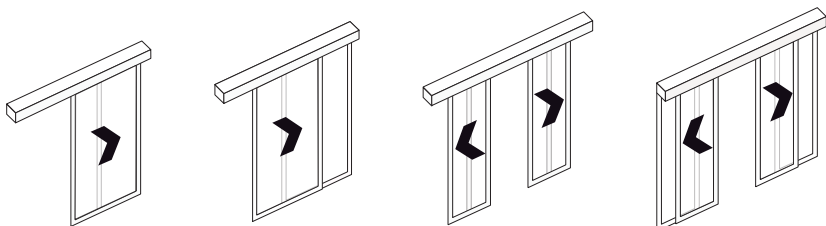

Puerta Estándar

SLX

Operador elegante y de alta especificación



Puerta con funciones especiales

El sistema de puertas automáticas SLX es la base de muchas posibles soluciones a desarrollar. Su gran oferta funcional permite las entradas y salidas individuales, garantizando un óptimo tránsito de personas. Una entrada cómoda es equivalente a una amable recepción, ya sea en hoteles, restaurantes, tiendas de moda y boutiques, centros comerciales, spa o en cualquier otro tipo de establecimiento.

Características Técnicas

Velocidad de apertura/cierre 0,03 — 0,8 m/s
 Conexión 115 V C.A., 60 Hz (Posible 220v)
 Potencia de consumo 280 W

Límites de aplicación con perfilera PSXP

Ancho de paso
 Peso máximo de los paneles
 Alto de paso Óptimo 2100,
 Posible: hasta 3000 mm

2 Hojas	1 Hoja
800 — 3000 mm	700 — 2000 mm
2 x 150 kg	150 kg

Límites de aplicación con perfilera PSA

Ancho de paso
 Peso máximo de los paneles
 Alto de paso máximo Óptimo 2100,
 Posible: hasta 2500 mm

2 Hojas	1 Hoja
1000 — 2500 mm	700 — 1300 mm
2 x 100 kg	100 kg

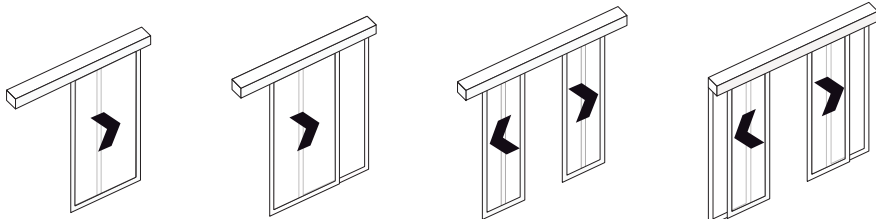

KS-3000

Operador Básico

El operador Merik KS-3000 ofrece una gran flexibilidad para cubrir diferentes aplicaciones, compatible con cualquier sistema de control de acceso, adaptable a cualquier tipo de perfilera comercial, ofreciendo una solución simple y eficiente de uso continuo, con un alto rendimiento. Sistema en kit para fácil identificación de las partes, con perfiles en medidas comerciales para facilitar el ajuste a medida del proyecto.

Accionamiento

	2 Hojas	1 Hoja
Peso máximo	100 kg	150 kg
Apertura de paso	800-3000 mm	800-3000 mm
Fuerza estática máxima	150N	150N
Potencia consumida	100W	200W
Velocidad de apertura-cierre(ajustable)	Apertura = 0.4 - 0.7 m/s, Cierre = 0.3 - 0.6 m/s	
Apertura parcial (ajustable)	25% - 90% (65% Standard)	
Tiempo de pausa (ajustable)	5 - 10 seg (5 seg Standard)	
Tiempo de pausa modo de noche(ajustable)	5 - 30 seg (7 seg Standard)	
Alimentación	115 Volts ± 10% 60 Hz, 10A	
Temperatura ambiente de funcionamiento	-25 °C hasta +50°C	
Humedad relativa máxima	< 90%	
Grado de Protección	IP23	

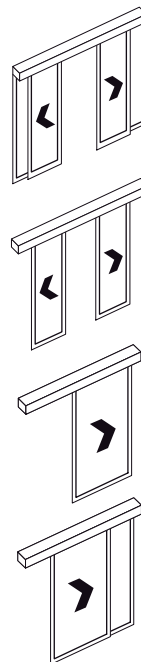

Puerta Básica

Operador FDC

Operador para puertas abatibles



Puerta Abatible

El mecanismo de accionamiento de puertas abatibles FDC permite la automatización tanto de puertas nuevas como de las ya existentes, ya sean ligeras o pesadas. El funcionamiento de las puertas sólidas, que son a menudo muy pesadas, resulta más fácil. Los detectores de movimiento facilitan el acceso sin contacto. El cierre fiable de la puerta evita la pérdida de calor o según el caso, de frío en el edificio, ahorrando así energía. El mecanismo de accionamiento del operador permite aplicaciones tales como el control de acceso y la seguridad en caso de incendio.

Características Técnicas

Conexión eléctrica 115 V, 60 Hz, 10 A
Potencia de consumo del motor < 100 W
Ángulo de apertura de puerta 70 – 95°
Velocidad de apertura y cierre regulable

Límites de Aplicación

Ancho de hoja máx. 700 – 1400 mm
Peso máximo de puerta hasta 220kg.

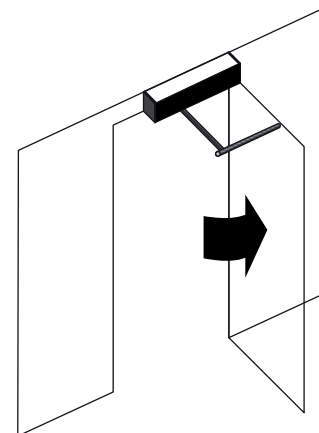

Directorio de Sucursales

DISTRITO FEDERAL, NORTE

Poniente 152 N. 929,
Col. Industrial Vallejo, 02300, Azcapotzalco,
México, D. F.
01 (55) 5333.9900 tel.
5587.2279 fax
informes@merik.com.mx

DISTRITO FEDERAL, ORIENTE

Calle Dos N. 118,
Col. Granjas San Antonio,
09070, Iztapalapa, México D.F.
01 (55) 5582.1810
5582.3356 tels.
5581.5446 fax
esoriamerik.com.mx

AGUASCALIENTES

Av. Siglo XXI N. 903,
Fracc. Rodolfo Landeros,
20270, Aguascalientes, Ags.
01 (449) 972.8487 tel.
972.8488 fax
merikags@merik.com.mx

BAJA CALIFORNIA, TIJUANA

Calle La Bocana N. 21407, Fraccionamiento
Ampliación Guaycura,
22570, Tijuana, B.C.
01 (664) 625.1747 tel.
meriktij@merik.com.mx

BAJA CALIFORNIA, MEXICALI

Calle de la Industria N. 535-B,
Col. Industrial, 21010, Mexicali, B.C.
01 (686) 556.7024 tel.
556.7111 fax
merikmex@merik.com.mx

BAJA CALIFORNIA SUR

Calle Nueva s/n., Col. Puesta del Sol,
23090, La Paz, B.C.S.
01 (612) 124.2823 tel./fax
meriklap@merik.com.mx

COAHUILA

Av. Juárez N. 5996 Oriente,
Fracc. San Felipe,
27089, Torreón, Coah.
01 (871) 732.3434
169.2951 tels.
731.1899 fax
meriktrn@merik.com.mx

CHIAPAS

5a. Oriente Sur, N. 1023,
entre 9a. Av. Sur y 9a. Privada Sur,
Col. Centro, 29000, Tuxtla, Gutiérrez, Chis.
01 (961) 602.7599 tel.
121.5094 fax
meriktux@merik.com.mx

CHIHUAHUA

Calle 4A, N. 3607, Col. Santa Rosa,
31050, Chihuahua, Chih.
01 (614) 412.0225 tel.
412.0226 fax
merikchi@merik.com.mx

ESTADO DE MÉXICO

Av. José María Morelos N. 810,
entre Priv. José María Morelos y Canutillo,
Barrio La Veracruz Zinacantepec,
51350, Toluca, Edo. de Méx.
01 (722) 278.6061 tel.
278.6044 fax
meriktol@merik.com.mx

GUANAJUATO

Bld. Delta N. 702-A,
Fracc. Industrial Delta, 37545, León, Gto.
01 (477) 194.4863
167.5791 tels.
194.4907 fax
merikleo@merik.com.mx

JALISCO

Av. López Mateos Sur No. 4550,
Bodega 7, Col. Francisco Sarabia
45236, Zapopan, Jal.
01 (33) 3620.6011
3620.6139
3628.9680
3620.5575 tels.
3125.4472 fax
merikgdl@merik.com.mx

MICHOACÁN

Av. Periodismo N. 2001, Col. Jardines de
Torremolinos, 58197, Morelia, Mich.
01 (443) 298.0300
327.9971 tels.
298.0303 fax
merikmor@merik.com.mx

MORELOS

Av. Porvenir N. 22, Col. El Porvenir,
62550, Jiutepec, Mor.
01 (777) 372.7598 tel.
372.7602 fax
merikcue@merik.com.mx

NAYARIT

Camino Viejo a San Blas N. 22,
Col. Rincón de San Juan,
63138, Tepic, Nay.
01 (311) 210.1074 tel.
210.3104 fax
meriktep@merik.com.mx

NUEVO LEÓN

Calle del Altillio N. 220, Bodega 21,
Fracc. Villa de San Miguel,
67110, Guadalupe, N.L.
01 (81) 8321.4948
8321.4950
8321.4505 tels.
merikmty@merik.com.mx

PUEBLA

Prolongación 11 Sur N. 14101,
Col. San Bernabé Temoxtitla,
72498, Puebla, Pue.
01 (222) 179.8870
179.8871 tels.
179.8869 fax
merikpue@merik.com.mx

PUEBLA, ALCHICHICA

Carretera México - Veracruz Km. 78
Municipio Tepeyahualco, Alchichica
73996, Puebla, Pue.
01 (282) 832.0550 tel.
ventas.alchichica@merik.com.mx

QUERÉTARO

Acceso III N. 42, Bodega 15,
Parque Ind. Benito Juárez,
76120, Querétaro, Qro.
01 (442) 222.4126 tel.
222.4127 fax
merikqro@merik.com.mx

QUINTANA ROO

Bld. Luis Donaldo Colosio Km. 9,
Mz. 13, SM 309, Bodega 2
77560, Cancún, Q. Roo.
01 (998) 843.3944 tel.
843.3945 fax
882.0496 tel.
882.0473 fax
merikcan@merik.com.mx

SAN LUIS POTOSÍ

Eje 134 N. 175, Col. Zona Industrial,
78395, San Luis Potosí, S.L.P.
01 (444) 824.1380
824.1412
824.2310 tels.
824.1425 fax.
meriksp@merik.com.mx

SINALOA

Bld. San Ángel N. 3077,
Fracc. San Benito, 80246, Culiacán, Sin.
01 (667) 750.2809 tel.
750.2808 fax
merikcul@merik.com.mx

SONORA

Campeche No. 476-C
Entre Adalberto Truqui y Clemente Avila,
Col. Pimentel, 83188, Hermosillo, Son.
01 (662) 261.0121 tel.
261.0200 fax
merikher@merik.com.mx

TABASCO

Av. Periférico Carlos Pellicer Cámara s/n,
Bodega 1, Ranchería Sabina, Municipio de
Centro, 86153, Villahermosa, Tab.
01 (993) 315.2594 tel.
315.6290 fax
merikvilla@merik.com.mx

VERACRUZ

Prolong. Jiménez Sur, esq. Calle 1,
Col. Pedro I. Mata, 91799, Veracruz, Ver.
01 (229) 937.4480
980.3968 tels.
980.3972 fax
merikver@merik.com.mx

YUCATÁN

Carr. Fed. Motul-Tizimin,
K.m. 2.5 del Periférico,
entronque Cholul-Silpach, Predio s/n,
97305, Mérida, Yuc.
01 (999) 167.5552 tel.
167.5553 tel./fax
merikmer@merik.com.mx

Tiendas Express

CIUDAD OBREGÓN

Tlaxcala N. 170 Norte, Local A,
Col. Centro, 85000, Cd. Obregón, Son.
01 (644) 184.0215 tel.
ventas.obregon@merik.com.mx

LOS MOCHIS

Av. Álvaro Obregón 1302 Pte,
Fraccionamiento Jardines del Sol,
81245 Los Mochis, Sin.
01 (668) 812.3412 tel.
136.0368 cel.
ventas.mochis@merik.com.mx

PACHUCA

Calle 8 N° 103, Col. Ampliación Santa Julia,
Pachuca de Soto Hidalgo C.P. 42080
01 (771) 107.1475
ventas.pachuca@merik.com.mx

Filiales Internacionales

COLOMBIA

DOORS AND DOCKS DE COLOMBIA,
S.A.S. BOGOTÁ
Calle 20-A N. 39 A-14, Bodega Int. ,
Zona Industrial Quinta Paredes,
Bogotá, Colombia
00 (571) 745.2600
745.2601 tels.

BARRANQUILLA

Cra 34 No. 107-79 Bodega 2, j
Bodegas, La Colina
00(575) 382.2993 tel.
382.2994 fax.

BUCAMANGA

Cra 21 No.38-48
Barrio Bolívar
00 (577) 660.1534

CALI

Centro Empresarial Av. Roosevelt
N.39-25, Local 107
00 (572) 554.8523 tel.
554.8520 fax

MEDELLÍN

Calle 34 N. 48 - 23,
Zona Industrial San Diego,
Medellín, Colombia.
00 (574) 448.5982 tel.
01.8000.126.889 línea gratuita nacional

COSTA RICA

MERIK PORTONES DE COSTA RICA,
S.A. SAN FRANCISCO
Dela Rotonda de la Y Griega 300 mts.
al este, contiguo al Parque Méndez
San José, Costa Rica
00 (506) 2226.1261 tel.

GUATEMALA

MERIK PORTONES
DE CENTRO AMÉRICA, S.A.
1ra. Calle 34-58, Zona 11, Col. Toledo,
Ciudad de Guatemala.
00 (502) 2433.9540 tel.

PANAMÁ

DOORS AND DOCKS DE PANAMÁ, S.A.
Calle I, Harry Eno,
Urbanización Industrial Los Ángeles,
Bethania, Panamá.
00 (507) 260.0300 tel.

PERÚ

DOORS AND DOCKS DE PERÚ, S.A.C.
LIMA
Calle Los Corales 360,
Urb. Balconillo La Victoria, Lima, Perú
00 (511) 262.0979, 262.0980 tels.
00 (511)(99) 427*8151, 405*1935 nextel.



Merik s.a. de c.v.

01.800.500.9300

www.merik-internacional.com